

薬筒

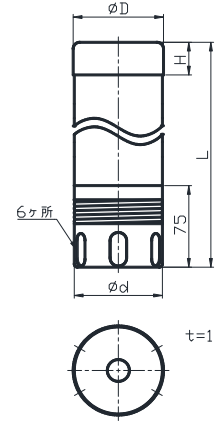

PE40 × 300、PE42 × 250
PE60 × 300・320・390

PE80 × 320・420
PE90 × 300・350

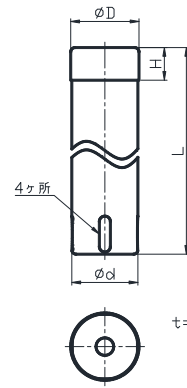

■ 薬筒

規格	φD	φd	H	L	製品コード*	備考
PE40 × 300	42	40	20	300	1002	
PE42 × 250	44	42	28	250	1014	
PE60 × 300	62	60	30	300	1003	
PE60 × 320				320	1004	
PE60 × 390				390	1005	

規格	φD	φd	H	L	製品コード*	備考
PE80 × 320	82	80	30	320	1007-3	スカート付
PE80 × 420				420	1007-4	
PE90 × 300	90	90	40	300	1015-1	
PE90 × 350				350	1017	

※ スカート無しもあります。

VU75 × 1000・1500

VU100 × 1000

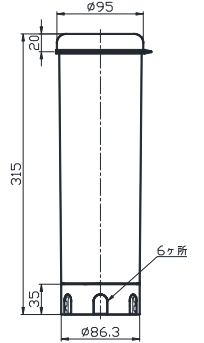
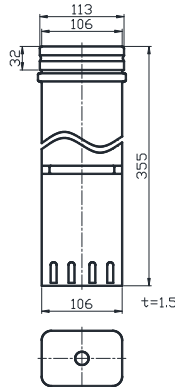
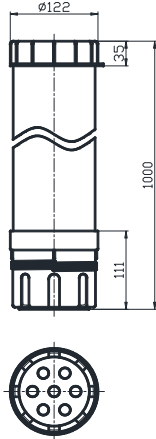
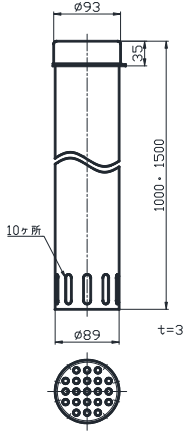

■ 薬筒

規格	製品コード*	備考
VU75 × 1000	1022-1	
VU75 × 1500	1022-2	
VU100 × 1000	1024	

■ 角薬筒

規格	製品コード*	備考
355	1018	

規格	製品コード*	備考
PP90 × 315	9031	※在庫限り

薬筒ノズルセット

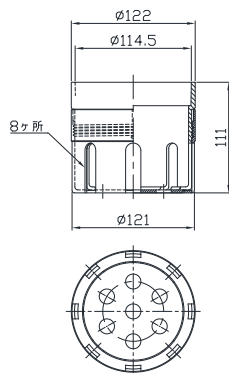

規格	製品コード*	備考
100	1974-10	

薬筒用蓋



VU65・VU75



VU100

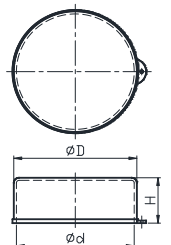

規格	φD	φd	H	製品コード*	備考
VU65	80	76	25	1021-2	キャップ式
VU75	93	89	35	1971	
VU100	122	114	35	1973	

滅菌器(MG型)

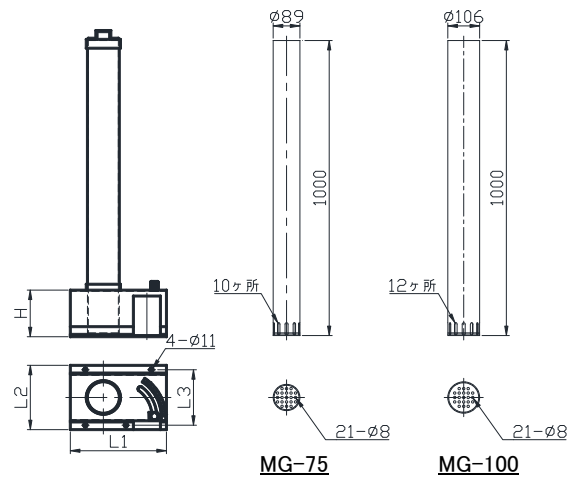

規格	L1	L2	L3	H	製品コード	備考
MG-75	300	180	150	103	1101	VU-75
MG-100	320	218	188	158	1102	SU-100

滅菌器(KM型)

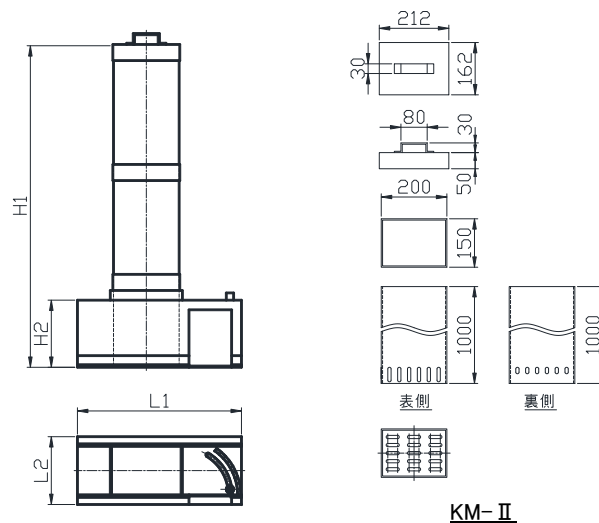

規格	L1	L2	H1	H2	製品コード	備考
KM- I	450	250	800	208	1103	筒サイズ 150×150
KM- II	500	250	1000	233	1104	筒サイズ 200×150
KM- III	700	332	1200	256	1105	筒サイズ 250×200